

キョーワハンガー[®]

Fit up revolution

It is beautiful tight, not slack, not loosen,

safety, and improvement working nature.

KYOWA HANGER have to clear evident

mesh of construction spot.



MESH·NET·ROPE

KYOWA

社団法人仮設工業会第1種正会員

キョーワ株式会社

取り付け革命!

ピンと美しく張れる、(ゆるまない、たるまない)、作業性アップ。
 キョーワハンガーは建設現場のメッシュを知り尽くしています。

より安全、より安心、より周辺環境になじみ、企業イメージの向上にもつながるような建設現場づくりが重要視されています。各種建設現場の安全管理に欠かせないメッシュシート及び養生シートも、その取り付けに不備があると、せっかくの機能も台無しになりかねません。『キョーワハンガー』は、仮設資材に長年の実績と信頼のある当社が、従来の取り付け方法による不備(ゆるみやたるみを招く)をなくした画期的ハンガーです。操作が簡単なメカニズムは、まさに建設現場に『しまり』をつける必需品といえましょう。

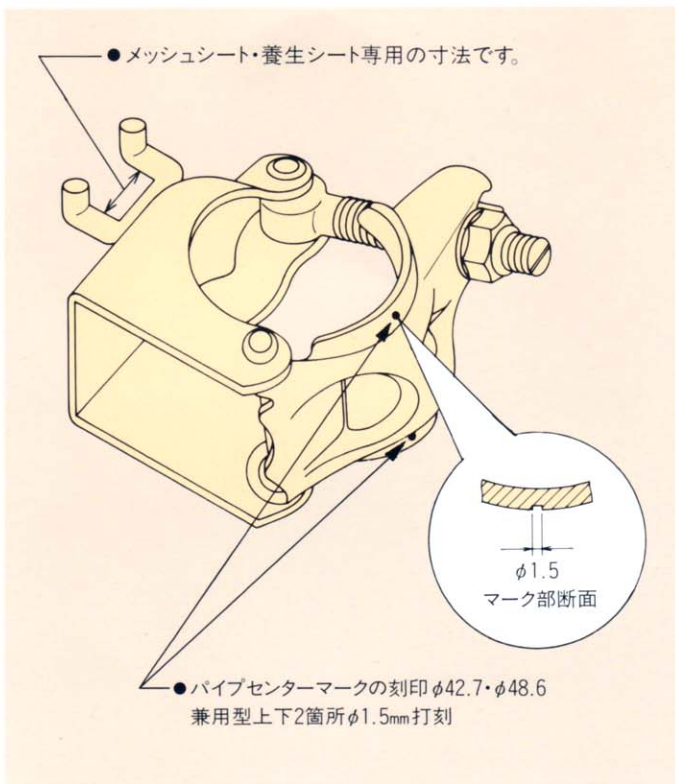

キョーワハンガー〈取り付け効果〉比較表

現在の取り付け方法と問題点	キョーワハンガーの取り付け方法とその効果
ポウエンメッシュのハトメとハトメを結束し、建枠ないし単管上部に取り付ける際に手で持ち上げるため危険であり、効率も悪くなる。	キョーワハンガーを上部/下部に取り付けフックにハトメを掛け下に垂らし、フックにハトメを掛けメッシュの上下を固定するため、安全かつイージーに取り付けられ作業効率がよくなる。
中間ハトメの結束固定の際メッシュのたるみが出る。	上下固定のため中間ハトメの結束固定が簡単にできる。
紐による結束取り付けのため風圧によるポウエンメッシュのたるみが出る。	4ヶ所キョーワハンガーで固定しているため風圧によるポウエンメッシュのたるみが出ない。
4隅結束取り付けが建枠/アームロック等にあるため固定が難しく皺が多く出る。	アームロック/プレスピン等にてキョーワハンガーが取り付けられない場合は、 上部より2つ目(300mm下)のハトメ に取り付けると、紐による結束固定がしやすい。

※上記比較表により、現状の作業手順より「キョーワハンガー」による方法・手順の方が、総じて約25%程度効率がよくなります。(当社比較)

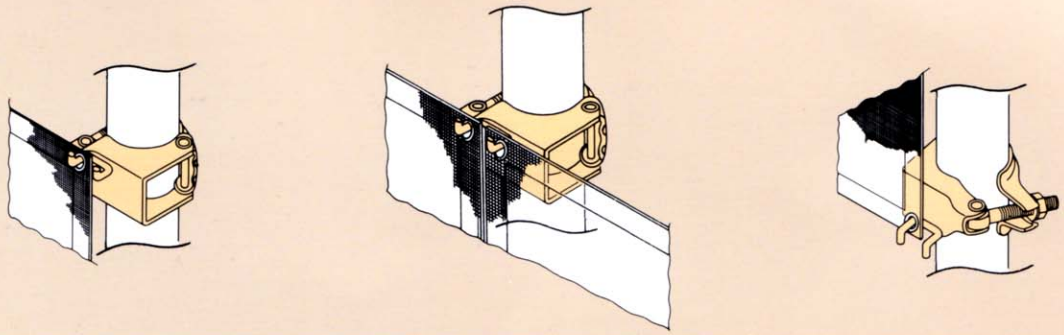

メッシュシートの取り付け方法

メッシュシート及び養生シートは、従来の取り付け方法ですと、どうしても『ゆるみ』や『たるみ』が生じ、作業の安全性を保つ上でも問題があり、また見た目も見苦しいものでした。『キョーワハンガー』は、最新の技術により、こうした難点を解消し、簡単に施工できる全く新しいシート取り付け専用金具です。今後当社では各種建設現場において、従来金具に変えてこの専用金具が積極的に使用していくと思われます。なお、中間部はこれまで通りキョーワ指定の結束紐による固定です。

① 建柱など垂直方向の単管に『キョーワハンガー』を(カギ型が上向きにして)上部に仮止めをしてメッシュシートをかける。
※上部より1つ目又は2つ目のハトメをかける。

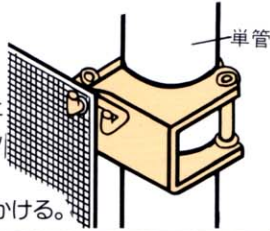

② メッシュシートの下部に『キョーワハンガー』を(カギ型が下向きにして)取り付けて固定をする。

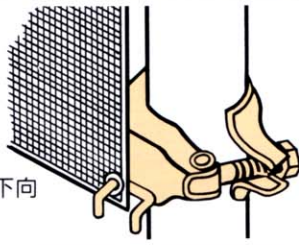

③ 上部に仮止めをした『キョーワハンガー』を引き上げて本締めする。

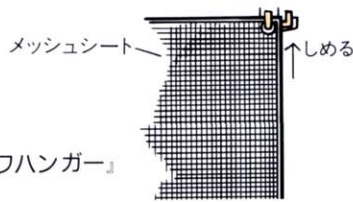

④ ①～③と同様に取り付けした隣あったメッシュシートのハトメどうしを結束紐で結束する。

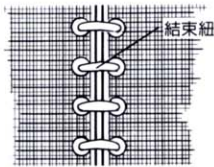

⑤ 次の上部のメッシュシートを①～②と同様に取り付ける。

①②の図を参照してください。

⑥ ②と同様にメッシュシートの下部に『キョーワハンガー』を(カギ型が下向きにして)取り付けて固定をする。

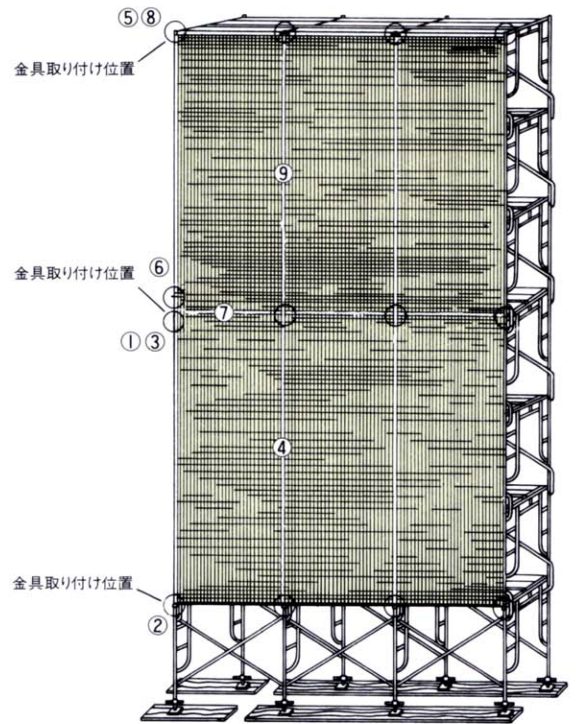

1段目のメッシュシートを張り終わってから2段目のメッシュシートを張っていく。

⑦ 取り付けした上下のメッシュシートのハトメどうしを結束紐で結束する。

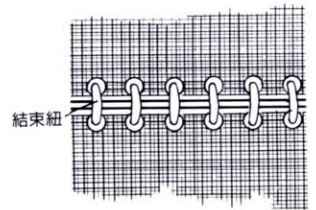

⑧ 上部に仮止めをした『キョーワハンガー』を引き上げて本締めする。

③の図を参照してください。

⑨ ④と同様に取り付けした隣あったメッシュシートのハトメどうしを結束紐で結束する。

④の図を参照してください。

メッシュシートどうしの結束方法

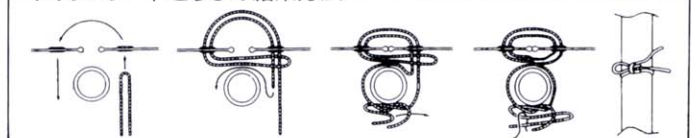

①～⑨の作業手順でメッシュシート及び養生シートを取り付けてください。



社団法人仮設工業会第1種正会員

キョーワ株式会社

本社 大阪市中央区南船場1丁目13番20号 ☎542-0081
☎06(6262)5281 FAX.06(6262)5283
<http://www.kyowa-inc.co.jp/>

東京支店	東京都中央区日本橋浜町2丁目57番7号	☎103-0007	☎03(3669)7858	FAX.03(3669)2098
大阪支店	東大阪市高井田本通3丁目4番12号	☎577-0066	☎06(6782)2532	FAX.0798(26)6225
横浜支店	神奈川県厚木市山際587-1	☎243-0803	☎046(244)1001	FAX.046(244)1033
名古屋支店	愛知県刈谷市小垣江町御茶屋下32-1	☎448-0813	☎0566(23)3411	FAX.0566(23)1090
東北支店	仙台市宮城野区扇町7丁目3番2号	☎983-0034	☎022(259)6291	FAX.022(259)6290
九州支店	福岡県糟屋郡志免町大字志免字迎田1582-1	☎811-2202	☎092(936)8851	FAX.092(937)0691
北陸支店	金沢市神野町東37番	☎920-0365	☎076(269)1971	FAX.076(269)1973
広島支店	広島市安佐北区三入5丁目14番32号	☎731-0211	☎082(810)5100	FAX.082(810)5101
神戸支店	西宮市西宮浜2丁目1番1号	☎662-0934	☎0798(26)6200	FAX.0798(26)6202
北関東支店	さいたま市北区吉野町1丁目405番地	☎331-0811	☎048(668)6181	FAX.048(668)6183
沖縄営業所	沖縄県糸満市西崎町5丁目11番16号	☎901-0306	☎098(992)0501	FAX.098(992)0525
キョーワ北海道(株)	北海道千歳市上長都1027-4	☎066-0077	☎0123(27)1711	FAX.0123(27)1712
能登総合センター	石川県珠洲市上戸町南方に字11番	☎927-1217	☎0768(82)8500	FAX.0768(82)8508
東北工場	福島県いわき市好間工業団地3番12号	☎970-1144	☎0246(36)5000	FAX.0246(36)5919

●代理店